

Váha boxu:
Váha boxa:
Weigh of box:
Gewicht des Box:

FUTURE LINE 390 14 kg
FUTURE LINE 350 12 kg
FUTURE LINE 340 12 kg
MAGIC LINE 450 16 kg
MAGIC LINE 350 13 kg
MAGIC LINE 320 10 kg

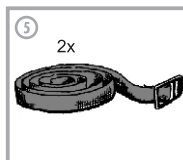
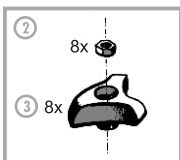
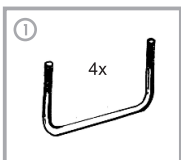

VÝSTUPNÍ KONTROLA
CHECKOUT
AUSGABEKONTROLLE

TECHNICKÁ PODPORA, NÁHRADNÍ DÍLY
tel.: +420 545 242 446 • GSM: + 420 777 800 304
e-mail: hakrbmo@hakrbmo.cz • www.hakrbmo.cz

CZ V případě ztráty si náhradní klíč objednejte u výrobce nosiče.
Zde si poznačte číslo klíče Vašeho nosiče:

GB Write the key number in the window in case of losing it:

D Wir empfehlen für den fall, dass Sie den Schlüssel verlieren, sich die Schlüsselnummer vor Benutzung des Skiträger zu notieren:

--	--	--

CZ ZÁRUČNÍ LIST

GB CERTIFICATE OF WARRANTY

D GARANTIESCHEIN

RAZÍTKO A PODPIS PRODEJCE, DATUM PRODEJE
STAMP AND DEALER, DATE OF PURCHASE
STEMPEL UND HÄNDLER, KAUFDATUM

--

Výrobek je shodný s typem schváleným ministerstvem dopravy pod číslem 1305.

CZ PODMÍNKY ZÁRUKY

Záruka na střešní nosič je 36 měsíců ode dne prodeje. Při reklamaci vždy předložte záruční list. Záruka se nevztahuje na mechanická poškození vzniklá vlivem neodborného zacházení, nedodržením návodu na použití, používáním neoriginálních komponentů!

GB WARRANTY CONDITIONS

The warranty period for this product is 36 months. The warranty shall not cover damages caused by unprofessional manipulation, neglecting the installation instructions or when using other than original components!

D GARANTIEBEDINGUNGEN

Die Garantietzeit des Produktes beträgt 36 Monate. Der Hersteller haftet nicht für Schäden, die durch eine nicht fachgemäße Verwendung, Missachtung der Gebrauchsanleitung oder Verwendung anderer Teile als der Originalersatzteile entstehen!



HAKR[®]
car accessories



FUTURE LINE 390, 350, 340
MAGIC LINE 450, 350, 320

- CZ** Návod na použití
- SK** Návod na použitie
- GB** Installation Instructions
- D** Gebrauchsanleitung

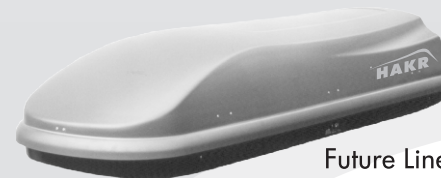

Future Line 390
HV **0820, 0821, 0822**



Magic Line 450
HV **0860, 0861, 0862**

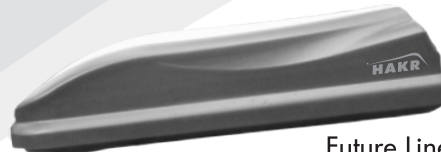

Future Line 350
HV **0810, 0811**



Magic Line 350
HV **0815, 0816, 0817**



Future Line 340
HV **0800, 0801**



Magic Line 320
HV **0870, 0871, 0872**



3 YEARS WARRANTY
3 JAHRE GARANTIE

car accessories

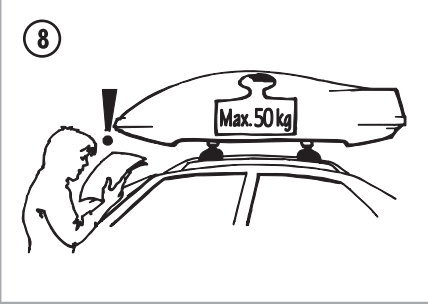
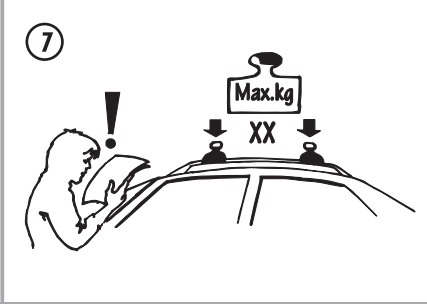
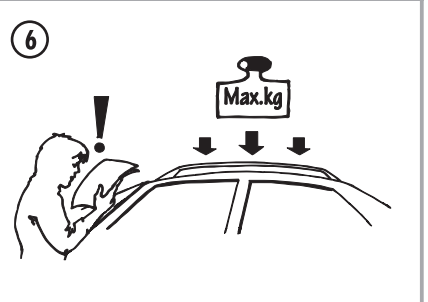
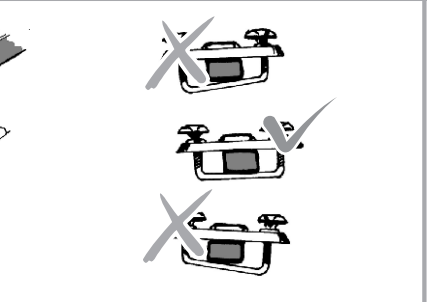
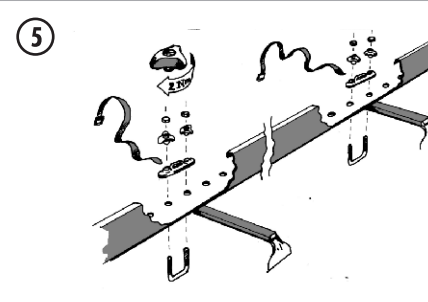
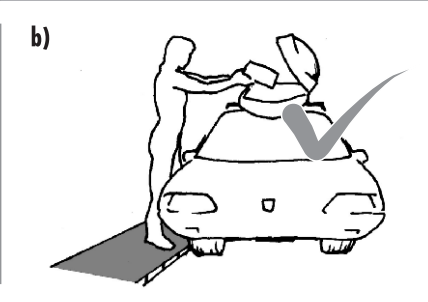
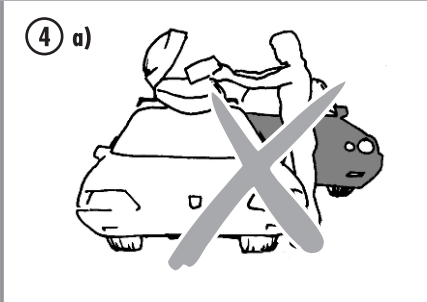
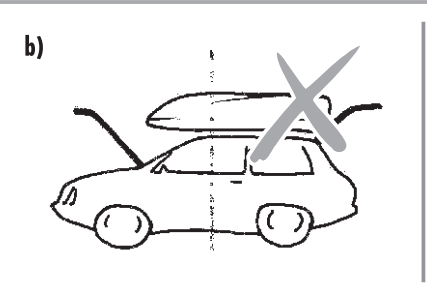
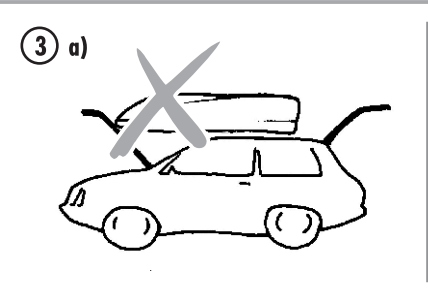
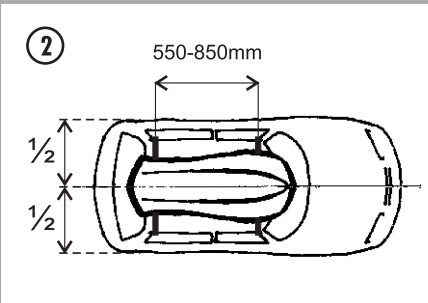
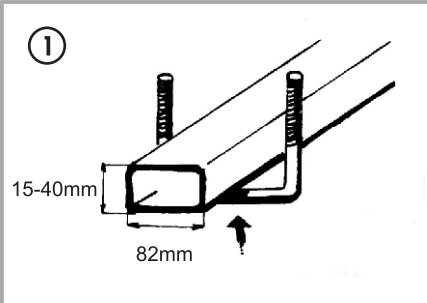

⑨

1/4 1/2 1/4

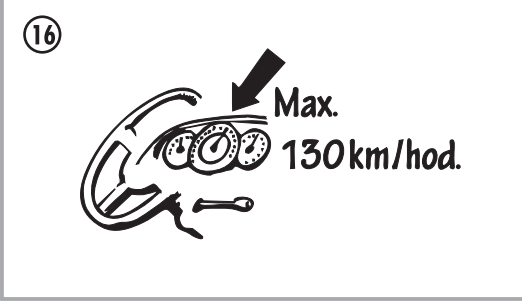
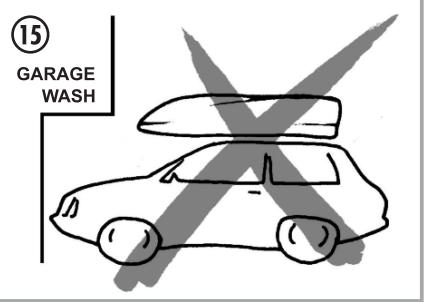
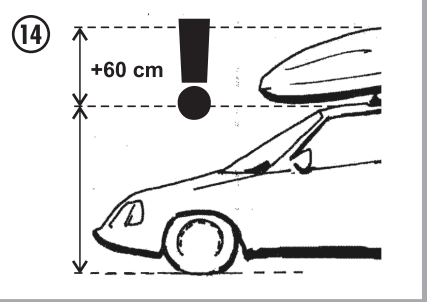
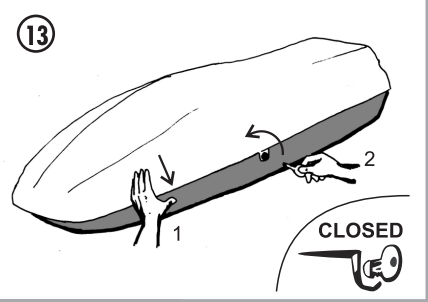
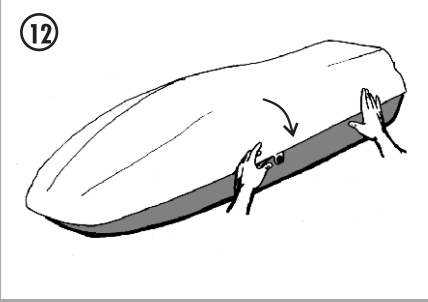
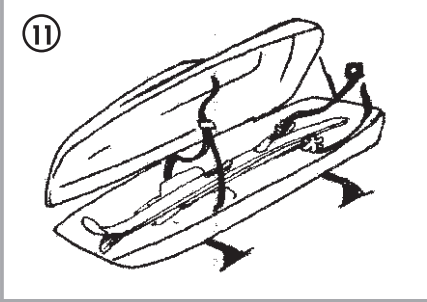
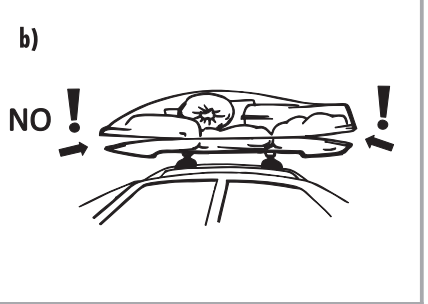
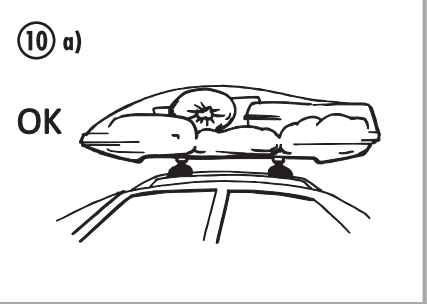

Návod na použitie

Vážení zákazníci!

Děkujeme Vám, že jste se rozhodli pro náš výrobek. Doufáme, že s ním budete spokojeni, a že splní všechny Vaše požadavky. Předem si prosím prostudujte návod na použití.

Než začnete s montáží

Střešní boxy *Future Line 390, 350, 340 a Magic Line 450, 350, 320* se montují na schválené základní střešní nosiče. Rozměr základních profilů může být: šířka max. 82 mm, výška 1,5-40 mm. Vzdálenost základních střešních nosičů u boxů *Future Line 390, 350, 340 a Magic Line 450, 350, 320* může být: 550-850 mm.

Montáž boxu

Při montáži postupujte podle obrázkové přílohy. Box položte na základní střešní nosiče tak, aby jeho konce byly rovnoměrně rozděleny a aby bylo možno otevřít jak zadní tak přední víko kapoty vozu. V podélném směru umístíte box tak, aby bylo možné bezpečně vkládatí a vykládatí materiál. Po umístění boxu postupujte dále s jeho upevněním na střešní nosiče. Připravte si všechny komponenty nutné pro montáž, do plastových matíc nasuňte matice kovové M6. Ve dně boxu jsou vyvrtané otvory. Zvolte otvory odpovídající umístění boxu vůči střešnímu nosiči. Do těchto otvorů, odpovídajících poloze střešních nosičů, nasuňte zesposdu upínací římen. Shora na tento římen nasadte plastovou podložku. Takto sestavený úchyt dolaďte maticemi M6 silou 2 Nm, což je síla odpovídající utažení bez použití nářadí. Při dotahování dbejte na rovnoměrné vysunutí jednotlivých částí římenů. Takto postupně nasadte a dolaďte všechny upínací prvky. Po utažení ještě jednou překontrolujte, zda je upevnění boxu dostatečné.

Nakládání boxu

Materiál je do boxu nutné ukládat tak, aby zatížení boxu bylo rovnoměrné a výška materiálu odpovídala vnitřnímu prostoru boxu. Při nedodržení těchto podmínek může dojít k tomu, že box nejde zavřít a poté možné dojít k poškození boxu. Max. nosnost boxu je 50 kg. Nikdy nesmí dojít k překročení maximální nosnosti střešy vozidla, viz návod k obsluze vozidla. Po naložení musí být všechny materiály v boxu pevně připoutány popruhy, které jsou součástí balení, nebo jiným vhodným upínacím prvkem.

Celkové zatížení střešny vozu se skládá z:

- hmotosti střešního nosiče
- hmotosti boxu
- hmotosti nákladu

Návod na použitie

Vážení zákazníci!

Ďakujeme vám, že ste sa rozhodli pre náš výrobok. Doufáme, že s ním budete spokojný a že splní všetky vaše požadavky. Najprv si prosím preštudujte návod na použitie.

Skor než začnete s montážou

Střešné boxy *Future Line 390, 350, 340 a Magic Line 450, 350, 320* sa montujú na základné střešné nosiče. Rozmery základných střešných profilov môže byť: šírka max. 82 mm, výška 1,5 - 40 mm. Vzdialenosť základných střešných nosičov u boxu *Future Line 390, 350, 340 a Magic Line 450, 350, 320* môže byť: 550 - 850 mm.

Montáž boxu

Pri montáži postupujte podľa obrázkovej prílohy. Box položte na základné střešné nosiče tak, aby jeho konce boli rovnomerne rozdelené a aby bolo možné otvorit prednú aj zadnú kapotu automobilu. Po umiestnení tak, aby bolo možné bezpečne vkladať a vykladať materiál. Po umiestnení boxu ďalej postupujte s jeho upevnením na střešné nosiče. Pripravte si všetky komponenty potrebné pre montáž, do plastových matíc nasuňte kovové matice M6. Na dne boxu sú vyvrtané otvory. Zvolte otvory odpovedajúce umiestneniu boxu k odpovedajúcim otvorom na střešnom nosiči. Do týchto otvorov potom zosposdu zasuňte upínací diel. Na tento upínací diel potom nasadte plastovú podložku a takto zostavený úchyt dolaďte maticami silou 2Nm. To je síla odpovedajúca uťahovaniu bez použitia náradia. Pri dotahovaní dávajte pozor na rovnomerné vysunutie jednotlivých častí upínacieho dielu. Takto postupne nasadte a dolaďte všetky upínacie prvky. Po uťahnutí ešte raz prekontrolujte, či upevnenie boxu je dostatočné.

Napliňovanie boxu

Materiál je do boxu potrebné ukladať tak, aby zaťaženie boxu bolo rovnomerné a výška materiálu odpovedala vnútornému priestoru boxu. Pri nedodržaní týchto podmienok môže dojst k tomu, že box nepôjde zatvorit a následne môže dojst k poškodeniu boxu. Maximálna nosnosť je 50 kg. Nikdy nesmie dojst k prekročeniu maximálnej nosnosti střešy vozidla, viz návod k obsluhu vozidla. Po naložení musia byť všetky materiály v boxe pevne uchytené popruhmi, ktoré sú súčasťou balenia, alebo iným vhodným upínacím prvkom.

Celkové zaťaženie vozidla sa skládá z:

- hmotosti střešného nosiča
- hmotosti střešného boxu
- hmotosti nákladu

Otváranie a zavíranie boxu

Otváranie a zavíranie u boxů *Future Line 340 a Magic Line 350 a 320* zajišťují dvě mechanické vzpěry a jednostranný říbovodý centrální zámek, u boxu *Future Line 350* je to jednostranný dvojbodový centrální zámek. Boxy *Future Line 390 a Magic Line 450* jsou osazeny říbovodým oboustanným centrálním zámkem. Oboustanné centrální zámký umožňují otevření boxu jak ze strany řídiče, tak ze strany spolujezdce, což usnadňuje nakládání a vykládání materiálu. Otváraní se provádí odemčením zámku, odsunutím táhla a následně zvednutím horního víka boxu. Při zavírání boxu dbejte na správné zavření horního víka, to znamená, že musí zapadnout všechny body zámků, tím se odjíždí pojitky v zámcích a zámek lze uzamknout. Pokud zámek nelze uzamknout, je třeba překontrolovat uložení nákladu, popřípadě náklad přeskádat tak, aby bylo možné horní víko uzavřít. Box vždy zamkněte.

Než vyjedete

- Před každou jízdou překontrolujte, zda je box řádně upevněn a poté v pravidelných intervalech kontrolujte jeho dotažení ke střešnímu nosiči. Provádějte pravidelnou kontrolu upevnění nákladu. Box musí být vždy uzamčen.
- Při nedodržení těchto podmínek může dojít k uvolnění boxu, který může způsobit vážné nehody.
- S namontovaným střešním boxem dbejte zvýšené opatrnosti při průjezdu sníženými místy (tunely, podzemní garáže, nízko visící předměty myčky automobilů, ve kterých je třeba vždy sundat jak box, tak střešní nosič). Výška vozu s boxem se může zvýšit až o 60 cm.
- Nikdy nepřekračujte nosnost střešny vozidla.
- Jízdu vždy přizpůsobte nákladu. Pozor při prudkém zrychlení, prudkém brzdění, průjezdu zatáčkami, při bočním větru a dalších podmínkách zješťujících jízdou.
- V zájmu bezpečnosti provozu jízdu vždy přizpůsobte stavu a povaze vozovky, jakžsí rychlost jízdý v místech, kde není omezena nepřekračujte nad 130 km/h. Rychlá jízda může způsobovat hluk vzniklý odporem vzduchu.
- Po použití nosič demontujte. Snížití tím provozní náklady Vašeho vozidla a snížitie spotřebu pohonných hmot.
- Před uložením box očištejte a ošetřete. Na čištění použijte pouze běžný roztok přípravku (běžné přípravky pro použití v domácnosti), který nenarušuje povrch plešti. V případě potřeby namažte zámký a vzpěry mazacím olejem, dbejte přitom, aby olej nepřišel do kontaktu s povrchem boxu. Box skladujte uložén vždy ve vodorovné poloze.
- Návod mějte při použití boxu vždy v dosahu.
- Pro montáž nepoužívejte nikdy neoriginální díly. Při jejich použití se vystavujete nebezpečí poškození boxu a ztráty záruky. Náhradní originální díly si můžete objednat na adrese TECHNICE PODPORY nebo u svého prodejce.

Otváranie a zatváranie boxu

Otváranie a zatváranie boxu zabezpečujú dve mechanické vzpery a jednostranný trojbodový centrálny zámok u boxu *Future Line 340 a Magic Line 350, 320*, alebo dvojbodový oboustanný centrálny zámok u boxu *Future Line 350, Box Future Line 390 a Magic Line 450* je osadený trojbodovým oboustanným centrálnym zámkom. Otváranie sa uskutečňuje otvorením horného víka boxu. Pri zatváraní boxu dávajte pozor na správne zatvorenie horného víka boxu, to znamená, že musia zapadnúť všetky body zámků, tým sa odjíždja pojitky v zámkoch a zámok tde uzamknúť. Ak sa zámok nedá uzavrieť je nutné prekontrolovať uloženie nákladu, alebo náklad preukladat tak, aby bolo možné box uzavrieť. Box vždy zamkněte.

Skôr ak vycestujete

- Před každou jízdou překontrolujte, či je box správně upevněn a potom v pravidelných intervalech kontrolujte jeho dotažimute ku střešnímu nosiči. Provádějte pravidelnou kontrolu upevnění nákladu. Střešný box musí být vždy uzamknutý.
- Při nedodržání těchto podmínek může dojst k uvolnění boxu, který může způsobit vážne nehody.
- S namontovaným střešným boxem dbejte na zvýšenou opatrnost při prejazde znizenými miestami (tunely, podzemné garáže, nízkovisiace predmety, u umývačiek automobilov, v ktorých je treba vždy odmontovat box aj střešný nosič). Výška vozidla s boxom sa môže zvýšit až o 60 cm.
- Nikdy nepřekračujte nosnost střešny vozidla.
- Jazdu vždy prispособte nákladu. Pozor při náhlom zryčhlení, brzdění přejazde zatáčkami, při bočnom větre a dalších podmienkach ztažujúcich jazdu.
- V záujme bezpečnosti premávky jazdu vždy prispособte stavu a charakteru vozovky, jako aj nepřekračujte rýchlosť jazdy nad 130 km/hod. Rýchla jazda môže zposobit hluk vzniklý odporom vzduchu).
- Po použití nosič demontujte. Tým sa snížia vaše prevádzkové náklady (snížia sa spotreba pohonných hmot).
- Pred uložením box očištejte a ošetřite. Na čištenie používajte iba roztoky pripravkov (používané v domácnosti), ktoré nenarušujú povrch plastov. V prípade potreby premasíte zámký a vzpery mazacím olejom, dbeajte, aby olej nepřišel do kontaktu s povrchom boxu. Box skladujte uložéný vo vodorovnej polohe.
- Návod na použitie boxu majte vždy v dosahu.
- Pre montáž nepoužívejte nikdy neoriginálne diely. Pri ich použití sa vystavujete nebezpečiu poškodenia boxu a straty záruky. Náhradné originálne diely si môžete objednat na adrese TECHNICKÁ PODPORA, alebo u svojho predajcu.



Installation Instructions

Dear customer!

Thank you for using our product.

We hope that you will be satisfied with it and that it would fulfil all your requirements. At first, please, read these instructions.

Before You Start the Installation

Roof Boxes *Future Line 390, 350, 340* and *Magic Line 450, 350, 320* can be attached to authorised elementary luggage carriers. Size of the basic carrier profiles can be width: max. 82 mm, and height 15-40 mm. When using the *Future Line 390, 350, 340* and *Magic Line 450, 350, 320* boxes, the distance of crossbars can be 550 - 850 mm.

Roof Box Installation

During the installation, please follow the pictures in the attached brochure. Put the box on the carrier crossbars in such a way, that it both ends would be even and parallel to the direction of travel. Check that you can open both the engine hood and the boot, and that you can load and unload the material safely. After placing the box, you must secure it to the crossbars. Prepare all necessary components and place the metal nuts M6 into the plastic ones. There are mounting holes in the bottom of the box. Use the holes that comply with the box position on the carrier bars. Insert the strap through the holes from the bottom up. Fit the plastic washer from the top on the strap. Tighten the M6 nuts of the prepared fixture using 2 Nm, which is a force equal to tightening without using any tools. Fasten the strap evenly to prevent tilting. This way you can place and tighten all fastening elements. After tightening it, check once more, whether the box is sufficiently secured.

Loading the Box

Load the material into the box evenly, the height of the load must fit into the inner space. In case you would not keep those requirements, the box might be closed improperly and subsequently damaged. Maximum allowable load of the box is 50kg. Never exceed the maximum allowable load of the roof - see the car operation manual. After filling the box, all items must be secured by straps, which are part of the pack, or by some other suitable fastener.

- The total roof load consists of:
- Luggage carrier weight
 - Box weight
 - Load weight



Gebrauchsanleitung

Sehr geehrte Kunden!
Vielen Dank, dass Sie sich für den Kauf unseres Erzeugnisses entschieden haben. Wir hoffen, dass Sie damit zufrieden sein werden, und dass es alle Ihre Anforderungen erfüllt. Vor Gebrauch lesen Sie bitte sorgfältig folgende Gebrauchsanleitung.

Vor der Montage der Dachbox

Die Dachboxen *Future Line 390, 350, 340* und *Magic Line 450, 350, 320* werden nur zugelassene handelsübliche Dachträger montiert. Das Ausmaß der handelsüblichen Profile kann sein: Breite max. 82 mm, Höhe 15 - 40 mm. Für die Einspannung der Der Abstand der Dachträger kann bei der Dachboxen *Future Line 390, 350, 340* und *Magic Line 450, 350, 320*: 550 - 850 mm betragen.

Montage der Dachbox

Beachten Sie bei der Montage die Bildbeilage.

Plazieren Sie die Dachbox auf den Dachträgern so, damit die Endteile der Dachbox gleichmäßig verteilt sind und damit es möglich ist, den Vorder- und Hinterrückel der Kapotte zu öffnen. Positionieren Sie die Dachbox längst so, dass eine sichere Beladung und Entladung des Materials möglich ist. Befestigen Sie die Dachbox auf den Dachträgern. Bereiten Sie alle zur Montage notwendigen Komponenten vor, auf die Kunststoffnutern setzen Sie die Metallnutern M6 auf. Am Boden der Dachbox befinden sich ausgebohrte Öffnungen. Wählen Sie Öffnungen, die der Stellung der Dachbox gegenüber dem Dachträger entsprechen. Setzen Sie in die der Stellung der Dachträger entsprechenden Öffnungen den Befestigungsbügel von unten auf. Von oben setzen Sie auf den Befestigungsbügel eine Kunststoffunterlegscheibe. Die auf diese Art entstandene Befestigungseinheit ziehen Sie mit den Muttern M6 mit einer Kraft von 2Nm fest, was ohne Zuhilfenahme von Werkzeug mit der Hand erreicht werden kann. Achten Sie beim Festziehen darauf, dass die einzelnen Teile der Befestigungsbügel gleichmäßig herausragen. Auf diese Weise setzen Sie schrittweise alle Befestigungselemente auf und ziehen sie fest. Überprüfen Sie dann, ob die Dachbox ausreichend befestigt ist.

Beladen der Dachbox

Das Material muss in der Dachbox gleichmäßig verteilt werden und die Höhe des Materials sollte dem inneren Raum der Dachbox entsprechen. Die Missachtung dieser Bedingungen kann dazu führen, dass es unmöglich wird, die Dachbox zu schließen und folglich kann die Dachbox beschädigt werden. Die maximale Zuladung der Dachbox ist 50 kg. Die maximale Dachlast des Fahrzeuges darf nie überschritten werden, beachten Sie die Bedienungsanleitung des Fahrzeuges. Nach dem Beladen muss das Material in der Dachbox fest mit den Spannbandern - Beständen der Lieferung - oder mit einem anderen geeigneten Befestigungselement gesichert sein. Die Gesamtbelastung des Fahrzeugdachtes besteht aus:

- Gewicht der Dachbox
- Gewicht der Dachträger
- Gewicht der Zuladung

Opening and Closing the Box

Opening and closing of the box is provided by two mechanical braces and by a three-point-engagement central lock (*Future Line 340 and Magic Line 350, 320*) or by a two-point-engagement central lock (*Future Line 350*). The *Future Line 390* and *Magic Line 450* has a three-point-engagement double-sites central lock. Open the box by unlocking, pushing the brace and lifting the lid of the box. When closing the box, be sure the lid is latched by attempting to lift the lid. All lock points must be engaged and properly locked. In case you cannot lock the box, check the load arrangement or rearrange it so that the lid could be closed with an audible click. Keep the box always locked.

Before You Set Off

- Before every journey make sure that the box is properly secured and that regular intervals check the attachment to the carrier crossbars. On regular basis check, whether the load is secured. Roof box must always be locked.
- In case those conditions would not be fulfilled, the box might get loosen and cause a serious accident.
- Be careful when driving through any low-profile places (tunnels, underground garages, suspended things in a car wash, where you are always supposed to remove both the box and the luggage carrier). The box can increase the weight of the car by 60 cm!
- Be careful not to exceed the allowable load of the roof.
- Adjust the speed to the load. Care must be taken in case of rapid acceleration, braking, going through sharp bends or crosswind and other conditions with a negative impact on the journey.
- Always drive carefully and adjust your speed to the road character and circumstances, and never exceed the maximum speed limit, which is 130 km/h. High speed can cause noise due to the air resistance.
- Disassemble the box after using it. You will reduce the operating costs of your vehicle as well as the consumption.
- Clean and check the box before storing it. Clean it with ordinary diluted detergents (standard home detergents) that do not destroy plastic surfaces. If needed, lubricate the locks and braces by lubricating oil, but make sure the oil does not get in contact with the box surface. Store the box in a horizontal position at all times.
- Keep the instructions always at hand.
- Always use original parts for the installation. When using other than original items, you can damage the box and lose the warranty. Original parts can be ordered at the address of TECHNICAL SUPPORT or from your dealer.

Öffnen und Verschießen der Dachbox

Die Dachbox wird durch zwei mechanische Stäben und ein einseitiges Dreipunkt-Zentralschloss (*Future Line 340 und Magic Line 350, 320*), oder Zweipunkt-Zentralschloss (*Future Line 350*) und beidseitiges Dreipunkt-Zentralschloss (*Future Line 390 und Magic Line 450*) geöffnet und geschlossen. Beidseitige Schlosser ermöglichen das Beladen und Entladen sowie von der Fahrerseite ins auch von der Beifahrerseite. Zum Öffnen muss zuerst das Schloss aufgeschlossen werden, schieben Sie dann die Stange Hebel zur Seite und ziehen Sie anschließend den Oberdeckel der Dachbox nach oben. Beim Verschießen der Dachbox achten Sie darauf, dass der Deckel richtig verschlossen ist, d.h. alle Punkte des Schlosses müssen ineinander fallen. Wenn sich das Schloss nicht schließen lässt, überprüfen Sie die Verteilung der Ladung, bzw. räumen Sie die Ladung um, damit der Deckel der Dachbox geschlossen werden kann. Verschießen Sie immer die Dachbox.

Vor der Fahrt

- Überprüfen Sie vor jeder Fahrt, ob die Dachbox richtig befestigt ist, ebenso überprüfen Sie in regelmäßigen Zeitabständen, ob sie fest auf dem Dachträger montiert ist. Kontrollieren Sie regelmäßig, ob die Ladung ausreichend gesichert ist. Die Dachbox muss immer verschlossen sein.
- Falls die Bedingungen nicht eingehalten werden, kann sich die Dachbox lösen, und damit schwerwiegende Unfälle verursachen.
- Beachten Sie die verschiedenen Höhenabmessungen (Tunnel, Tiefgaragen, niedrig hängende Gegenstände in Waschlagen): in den Waschlagen ist sowohl die Dachbox als auch der Dachträger zu entfernen). Die Fahrzeughöhe kann sich durch die Dachbox bis um 60cm erhöhen.
- Die Tauglichkeit des Fahrzeugdachtes darf nie überschritten werden.
- Die Fahrt ist immer der transportierten Last anzupassen. Achtung bei häufiger Beschleunigung, heftigen Bremsen, Kurven, Seitenwind und weiteren Umständen, die die Fahrt erschweren.
- Ihr Verkehrssicherheits ist das Fahrverhalten immer dem Fahrbahnzustand und den Geschwindigkeitsbeschränkungen anzupassen. Wenn die Geschwindigkeit nicht begrenzt ist, überschreiten Sie 130 km/h nicht. Bei schneller Fahrt können durch den Luftwiderstand Geräusche entstehen.
- Nach dem Benutzen können Sie den Dachträger demonstrieren. Damit verringern sich sowie die Betriebskosten Ihres Fahrzeuges als auch der Treibstoffverbrauch.
- Die Dachbox soll nach der Benutzung gereinigt und gepflegt werden. Für die Reinigung benutzen Sie ausschließlich handelsübliche Reinigungsmittel (handelsübliche Reinigungsmittel für den Gebrauch in Haushalten), die die Kunststoffoberfläche nicht beschädigen. Im Bedarfsfall verwenden Sie zur Reinigung der Schlösser und der Stäbe ein Schmieröl. Achten Sie dabei, dass das Schmieröl mit der Boxoberfläche nicht in Kontakt kommt. Die Dachbox ist immer waagrecht zu lagern.
- Halten Sie immer die Gebrauchsanleitung in Griffweite.
- Verwenden Sie bei der Montage ausschließlich Originallie. Der Hersteller haftet nicht für Schäden, die durch Verwendung anderer Teile als der Originallie entstehen. Sie laufen Gefahr, dass die Dachbox beschädigt wird. Die Originalersatzteile können Sie unter der Adresse TECHNICKA PODPORA oder bei Ihrem Händler bestellen.

